

ERMENRICH VERK LQ30 DIGITAL LEVEL

EN User Manual

BG Ръководство за потребителя

CZ Návod k použití

DE Bedienungsanleitung

ES Guía del usuario

HU Használati útmutató

IT Guida all'utilizzo

PL Instrukcja obsługi

PT Manual do usuário

RU Инструкция по эксплуатации

TR Kullanım kılavuzu



levenhuk
Zoom&Joy

Levenhuk Inc. (USA): 928 E 124th Ave. Ste D, Tampa, FL 33612,
USA, +1-813-468-3001, contact_us@levenhuk.com
Levenhuk Optics s.r.o. (Europe): V Chotejně 700/7, 102 00 Prague 102,
Czech Republic, +420 737-004-919, sales-info@levenhuk.cz
Levenhuk®, Ermenrich® are registered trademarks of Levenhuk, Inc.
© 2006–2023 Levenhuk, Inc. All rights reserved.
www.levenhuk.com
20230404

ERMENRICH
by levenhuk

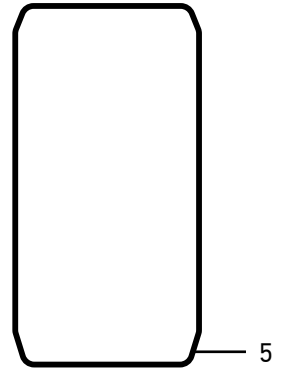
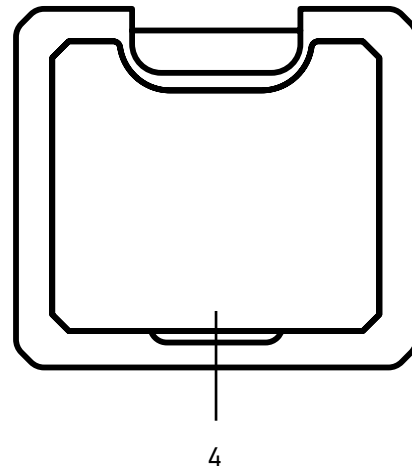
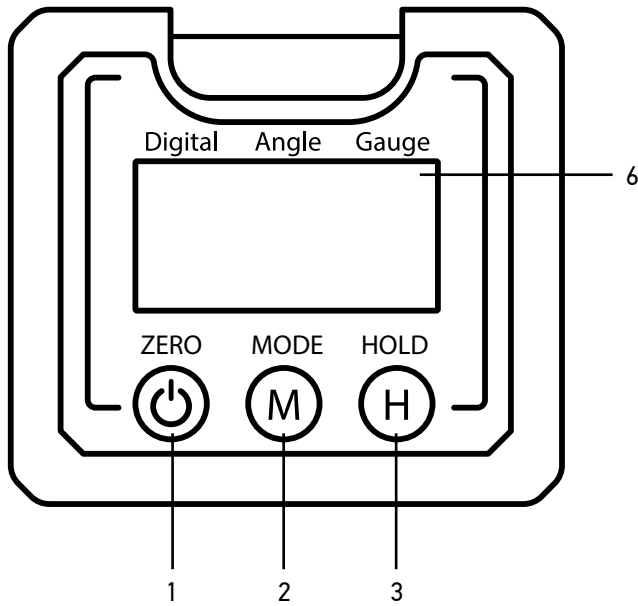

	EN	BG	CZ	DE	ES	HU
1	POWER/ZERO button	Бутон POWER/ZERO (Захранване/Нулиране)	Tlačítko POWER/ZERO (Napájení/Nula)	POWER/ZERO-Taste (Ein/Aus-Taste/ Null-Taste)	Botón POWER/ZERO (Encender/ Cero)	POWER/ZERO (Főkapcsoló/ Zéró) gomb
2	MODE button	Бутон MODE (Режим)	Tlačítko MODE (Režim)	MODE-Taste (Modus)	Botón MODE (Modo)	MODE (Mód) gomb
3	HOLD button	Бутон HOLD (Задържане)	Tlačítko HOLD (Přidržení)	HOLD-Taste (Behalten-Taste)	Botón HOLD (Retener)	HOLD (Tárolás) gomb
4	Battery compartment	Отделение за батериите	Přihrádka pro baterii	Batteriefach	Compartimento de la pila	Elemtartó rekesz
5	Magnetic base (in the V-Groove)	Магнитна основа (във V-образния канал)	Magnetická základna (ve V-drážce)	Magnetische Basis (in der V-Kerbe)	Base magnética (en la ranura en V)	Mágneses alap (a V-horonyban)
6	Battery status indicator	Индикатор за състоянието на батерията	Ukazatel stavu baterie	Batteriestands-anzeige	Indicador del estado de la batería	Az akkumulátor állapotjelzője

	IT	PL	PT	RU	TR
1	Pulsante POWER/ZERO (On/Off/ Zero)	Przycisk POWER/ZERO (Zasilanie/ Zerowanie)	Botão POWER/ZERO (Ligar/Desligar/ Zero)	Кнопка POWER/ZERO (Вкл./Выкл./ Ноль)	POWER/ZERO (Güç/ Sifir) düğmesi
2	Pulsante MODE (Modo)	Przycisk MODE (Tryb)	Botão MODE (Modo)	Кнопка MODE (Режим)	MODE (Mod) düğmesi
3	Pulsante HOLD (Fissa)	Przycisk HOLD (Wstrzymaj)	Botão HOLD (Reter)	Кнопка HOLD (Фиксация значения)	HOLD (Beklet) düğmesi
4	Scomparto batterie	Komora baterii	Compartimento das pilhas	Батарейный отсек	Pil bölmesi
5	Base magnetica (nella scanalatura a V)	Podstawa magnetyczna (w rowku)	Base magnética (na ranhura em V)	Магнитное основание (в V-образном пазу)	Mıknatıslı taban (V kanalda)
6	Indicatore di stato della batteria	Wskaźnik stanu baterii	Indicador do estado da bateria	Индикатор заряда батареи	Pil durumu göstergesi

EN Ermenrich Verk LQ30 Digital Level

Please carefully read the safety instructions and the user manual before using this product. Keep away from children. Use the device only as specified in the user manual.

Getting started

- Open the battery compartment cover and insert 2 AAA batteries. Close the cover.
- Press the POWER/ZERO button to turn the device on. Press and hold the POWER/ZERO button for 3 seconds to turn the device off. The device will shut down in 3 minutes of no activity.
- To measure, place the device on a flat surface.

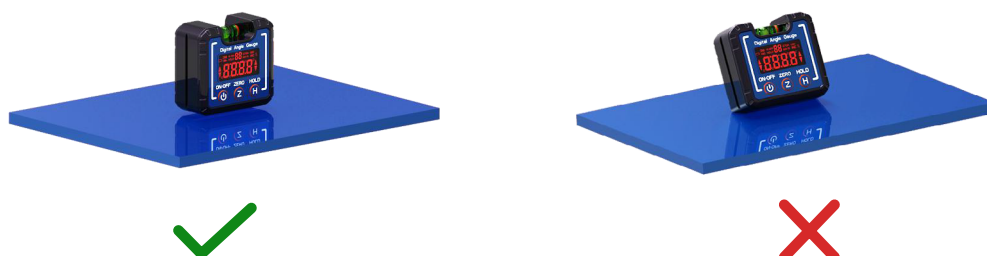

Usage

- When the device is on, it will display the current value in degrees. Press the MODE button to switch between °, %, mm/m, and in/ft.
- The  icon indicates the deviation from the horizontal or vertical plane.
- If the device is not level, the angle will appear on the screen. If you want to set an alternative reference point from which to take measurements, press the POWER/ZERO button to set the value to 0. After pressing the POWER/ZERO button, the S icon will start flashing for 3 seconds and then the device will switch to relative measurement mode. The S icon will appear on the screen. Press POWER/ZERO again to return to measurement mode.
- If you need to move the device, press HOLD to freeze the readings. The H icon will appear on the screen. Press HOLD again to return to measurement mode.

Calibration

- Press the POWER/ZERO button to turn the device off. Place the device on a flat surface. First press and hold the HOLD button. Then, press the POWER/ZERO button until CAL appears on the display. Rotate the instrument 180° and then press the HOLD button until CAL2 appears on the display. When CAL2 disappears, the calibration is complete. The calibration must be performed on a flat and smooth surface with a slope not exceeding 5°. If it exceeds 5°, the display will show the Err icon, indicating that the calibration cannot be performed.

Specifications

Resolution	0.05°
Measuring range	0 to 360° (4x90°)
Measurements	°, %, mm/m, in/ft
Accuracy	±0.1° at 0° and 90°; the rest: ±0.2°
Auto-off	3 min.
Operating temperature range	0... +40°C / 32...+104°F
Storage temperature range	-10...+50°C / 14...+122°F
Power supply	2 pcs. AAA alkaline batteries

The manufacturer reserves the right to make changes to the product range and specifications without prior notice.

Care and maintenance

Use the device only as specified in the user manual. Keep away from children. Do not try to disassemble the device on your own for any reason. For repairs and cleaning of any kind, please contact your local specialized service center. Protect the device from sudden impact and excessive mechanical force. Do not use the product in explosive environment, close to flammable materials. Store the device in a dry cool place. Only use accessories and spare parts for this device that comply with the technical specifications. Never attempt to operate a damaged device or a device with damaged electrical parts! If a part of the device or battery is swallowed, seek medical attention immediately.

Battery safety instructions

Always purchase the correct size and grade of battery most suitable for the intended use. Always replace the whole set of batteries at one time; taking care not to mix old and new ones, or batteries of different types. Clean the battery contacts and also those of the device prior to battery installation. Make sure the batteries are installed correctly with regard to polarity (+ and -). Remove batteries from equipment that is not to be used for an extended period of time. Remove used batteries promptly. Never short-circuit batteries as this may lead to high temperatures, leakage, or explosion. Never heat batteries in order to revive them. Do not disassemble batteries. Remember to switch off devices after use. Keep batteries out of the reach of children, to avoid risk of ingestion, suffocation, or poisoning. Utilize used batteries as prescribed by your country's laws.

Levenhuk International Lifetime Warranty

All Levenhuk telescopes, microscopes, binoculars, and other optical products, except for their accessories, carry a **lifetime warranty** against defects in materials and workmanship. A lifetime warranty is a guarantee on the lifetime of the product on the market. All Levenhuk accessories are warranted to be free of defects in materials and workmanship for **six months** from the purchase date. The warranty entitles you to the free repair or replacement of the Levenhuk product in any country where a Levenhuk office is located if all the warranty conditions are met.

For further details, please visit: www.levenhuk.com/warranty

If warranty problems arise, or if you need assistance in using your product, contact the local Levenhuk branch.

BG Цифров нивелир Ermenrich Verk LQ30

Моля, прочетете внимателно инструкциите за безопасност и ръководството за потребителя, преди да използвате този продукт. Да се съхранява далеч от деца. Използвайте устройството само по посочения в ръководството за потребителя начин.

Да започнем

- Отворете капака на отделението за батериите и поставете 2 батерии размер AAA, като спазвате поляритета. Затворете капака.
- Натиснете бутона POWER/ZERO (Захранване/ Нулиране) Натиснете бутона POWER/ZERO (Захранване/ Нулиране) за 3 секунди, за да изключите устройството. Уредът ще се изключи автоматично след 3 минути бездействие.
- За измерване поставете уреда върху плоска повърхност.

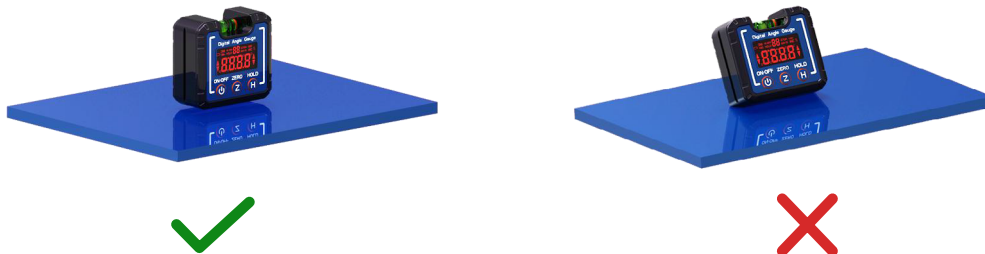

Употреба

- Когато уредът е включен, той показва текущата стойност в градуси. Натиснете бутона MODE (Режим), за да превключвате между °, %, mm/m и in/ft.
- Иконата  показва отклонението от хоризонталната или вертикалната равнина.
- Ако уредът не е хоризонтален, тълът ще се появи на екрана. Ако искате да зададете алтернативна референтна точка, от която да се извършват измерванията, натиснете бутона POWER/ZERO (Захранване/ Нулиране), за да установите стойността на 0. След натискането на бутона POWER/ZERO (Захранване/ Нулиране) иконата S ще мига в продължение на 3 секунди и след това уредът ще се превключи в режим на относително измерване. На екрана ще се появи иконата S. Натиснете отново POWER/ZERO (Захранване/ Нулиране), за да се върнете към режима на измерване.
- Ако трябва да преместите уреда, натиснете HOLD (Задържане), за да се запазят показанията на екрана. На екрана ще се появи иконата H. Натиснете отново HOLD (Задържане), за да се върнете към режима на измерване.

Калибриране

- Натиснете бутона POWER/ZERO (Захранване/ Нулиране) за изключване на устройството. Поставете уреда върху плоска повърхност. Първо натиснете и задръжте бутона HOLD (Задържане). След това натиснете бутона POWER/ZERO (Захранване/ Нулиране), докато на дисплея се появи CAL (Калибриране). Завъртете уреда на 180° и след това натиснете бутона HOLD (Задържане), докато на дисплея се появи CAL2 (Калибриране2). Когато CAL2 (Калибриране2) изчезне, калибрирането е завършено. Калибрирането трябва да се извършва върху равна и гладка повърхност с наклон, който не превишава 5°. Ако той превишава 5°, на дисплея ще се покаже иконката „Егго“, която показва, че калибрирането не може да се извърши.

Спецификации

Разделителна способност	0,05°
Измервателен диапазон	0–360° (4x90°)
Измервателни единици	°, %, mm/m, in/ft
Точност	±0,1° при 0° и 90°, при друг наклон: ±0,2°
Автоматично изключване	3 мин.
Диапазон на работната температура	0...+40 °C

Диапазон на температурата на съхранение	-10...+50 °C
Захранване	2 алкални батерии AAA

Производителят си запазва правото да прави промени на гамата продукти и спецификациите им без предварително уведомление.

Грижи и поддръжка

Използвайте устройството само по посочения в ръководството за потребителя начин. Да се съхранява далеч от деца. Не се опитвайте да разглобявате устройството сами по никаква причина. За ремонти и почистване, моля, обръщайте се към местния специализиран сервизен център. Предпазвайте устройството от внезапни удари и прекомерна механична сила. Не използвайте продукта във взривоопасна среда или близо до запалими материали. Съхранявайте устройството на сухо и хладно място. Използвайте само принадлежности и резервни части за устройството, които отговарят на техническите спецификации. Никога не правете опит да използвате повредено устройство или устройство с повредени електрически части! Ако някоя част от устройството или батерията бъдат погълнати, незабавно потърсете медицинска помощ.

Инструкции за безопасност на батериите

Винаги купувайте батерии с правилния размер и характеристики, които са най-подходящи за предвидената употреба. Винаги сменяйте всички батерии едновременно, като внимавате да не смесите стари и нови или батерии от различен тип. Почистете контактите на батериите, както и тези на устройството, преди да поставите батериите. Уверете се, че батериите са поставени правилно по отношение на полярността (+ и -). Извадете батериите от оборудването, ако то няма да бъде използвано продължителен период от време. Извадете използваните батерии незабавно. Никога не свързвайте батерии накъсо, тъй като това може да доведе до високи температури, теч или експлозия. Никога не загрявайте батерии, опитвайки се да ги използвате допълнително време. Не разглобявайте батериите. Не забравяйте да изключите устройствата след употреба. Дръжте батериите далеч от достъпа на деца, за да избегнете риск от поглъщане, задушаване или отравяне. Изхвърляйте използваните батерии съгласно правилата в държавата Ви.

Международна доживотна гаранция от Levenhuk

Всички телескопи, микроскопи, бинокли и други оптични продукти от Levenhuk, с изключение на аксесоарите, имат **доживотна гаранция** за дефекти в материалите и изработката. Доживотната гаранция представлява гаранция, валидна за целия живот на продукта на пазара. За всички аксесоари Levenhuk се предоставя гаранция за липса на дефекти на материалите и изработката за период от **две години** от датата на покупка на дребно. Levenhuk ще ремонтира или замени всеки продукт или част от продукт, за които след проверка от страна на Levenhuk се установи наличие на дефект на материалите или изработката. Задължително условие за задължението на Levenhuk да ремонтира или замени такъв продукт е той да бъде върнат на Levenhuk заедно с документ за покупка, който е задоволителен за Levenhuk.

За повече информация посетете нашата уебстраница: www.levenhuk.bg/garantsiya

Ако възникнат проблеми с гаранцията или ако се нуждаете от помощ за използването на Вашия продукт, свържете се с местния представител на Levenhuk.

CZ Digitální vodováha Ermenrich Verk LQ30

Před použitím tohoto výrobku si pečlivě přečtěte bezpečnostní pokyny a uživatelskou příručku. Uchovávejte mimo dosah dětí. Přístroj používejte pouze v souladu s pokyny uvedenými v uživatelské příručce.

Začínáme

- Otevřete kryt přihrádky pro baterii a vložte 2 baterie AAA správnou stranou dle označení polarity. Zavřete kryt.
- Stisknutím tlačítka POWER/ZERO (Napájení/ Nula) zapne zařízení. Stisknutím tlačítka POWER/ZERO (Napájení/ Nula) po dobu 3 sekund vypnete zařízení. Zařízení se automaticky vypne po 3 minutách bez provozu.
- Při měření položte přístroj na rovný povrch.



Použití

- Když je přístroj zapnutý, zobrazuje aktuální hodnotu ve stupních. Stisknutím tlačítka MODE (Režim) můžete přepínat mezi hodnotami °, %, mm/m a in/ft.
- Ikona  označuje odchylku od vodorovné nebo svislé roviny.
- Pokud zařízení není v rovině, zobrazí se na obrazovce úhel. Chcete-li nastavit alternativní referenční bod, od kterého se bude měření provádět, stiskněte tlačítko POWER/ZERO (Napájení/ Nula) a nastavte hodnotu na 0. Po stisknutí tlačítka POWER/ZERO (Napájení/ Nula) bude 3 sekundy blikat ikona S a poté se přístroj přepne do režimu relativního měření. Ikona S se zobrazí na displeji. Opětovným stisknutím tlačítka POWER/ZERO (Napájení/ Nula) se vrátíte do režimu měření.
- Pokud potřebujete přístrojem pohybovat, stiskněte tlačítko HOLD (Podržet), aby se údaje zmrazily. Na obrazovce se zobrazí ikona H. Opětovným stisknutím tlačítka HOLD (Podržet) se vrátíte do režimu měření.

Kalibrace

- Pro vypnutí přístroje stiskněte tlačítko POWER/ZERO (Napájení/ Nula). Přístroj umístěte na rovný povrch. Nejprve stiskněte a podržte tlačítko HOLD (Podržet). Poté stiskněte tlačítko POWER/ZERO (Napájení/ Nula), dokud se na displeji nezobrazí CAL (Kalibrace). Otočte přístroj o 180° a poté stiskněte tlačítko HOLD (Podržet), dokud se na displeji nezobrazí CAL2 (Kalibrace2). Když nápis CAL2 (Kalibrace2) zmizí, je kalibrace dokončena. Kalibrace by se měla provádět na rovném a hladkém povrchu se sklonem nepřesahujícím 5°. Pokud překročí 5°, zobrazí se na displeji ikona Erro, což znamená, že kalibraci nelze provést.

Technické údaje

Rozlišení	0,05°
Rozsah měření	0–360° (4x90°)
Jednotky měření	°, %, mm/m, in/ft
Přesnost	±0,1° při 0° a 90°, zbytek: ±0,2°
Automatické vypnutí	3 min.
Rozsah provozní teploty	0...+40 °C
Rozsah teploty pro skladování	–10...+50 °C
Napájení	2 alkalické baterie AAA

Výrobce si vyhrazuje právo bez předchozího upozornění měnit sortiment a specifikace výrobků.

Péče a údržba

Přístroj používejte pouze v souladu s pokyny uvedenými v uživatelské příručce. Uchovávejte mimo dosah dětí. Z žádného důvodu se nepokoušejte přístroj rozebírat. S opravami veškerého druhu se obraťte na své místní specializované servisní středisko. Přístroj chraňte před prudkými nárazy a nadměrným mechanickým namáháním. Výrobek nepoužívejte ve výbušném prostředí nebo v blízkosti hořlavých materiálů. Přístroj ukládejte na suchém, chladném místě. Pro toto zařízení používejte pouze příslušenství a náhradní díly, které splňují technické specifikace. Nikdy se nepokoušejte provozovat poškozené zařízení nebo zařízení s poškozenými elektrickými díly! Pokud dojde k požití části zařízení nebo baterie, okamžitě vyhledejte lékařskou pomoc.

Bezpečnostní pokyny týkající se baterií

Vždy nakupujte baterie správné velikosti a typu, které jsou nejvhodnější pro zamýšlený účel. Při výměně vždy nahrazujte celou sadu baterií a dbejte na to, abyste nemíchali staré a nové baterie, případně baterie různých typů. Před instalací baterií vyčistěte kontakty na baterii i na přístroji. Ujistěte se, zda jsou baterie instalovány ve správné polaritě (+ resp. –). V případě, že zařízení nebudete delší dobu používat, vyjměte z něj baterie. Použité baterie včas vyměňujte. Baterie nikdy nezkratujte, mohlo by to vést ke zvýšení teploty, úniku obsahu baterie nebo k explozi. Baterie se nikdy nepokoušejte oživit zahříváním. Nepokoušejte se rozebírat baterie. Po použití nezapomeňte přístroj vypnout. Baterie uchovávejte mimo dosah dětí, abyste předešli riziku spolknutí, vdechnutí nebo otravy. S použitými bateriemi nakládejte v souladu s vašimi vnitrostátními předpisy.

Mezinárodní doživotní záruka Levenhuk

Na veškeré teleskopy, mikroskopy, triedry a další optické výrobky značky Levenhuk, s výjimkou příslušenství, se poskytuje **doživotní záruka** pokrývající vady materiálu a provedení. Doživotní záruka je záruka platná po celou dobu životnosti produktu na trhu. Na veškeré příslušenství značky Levenhuk se poskytuje záruka toho, že je dodáváno bez jakýchkoli vad materiálu a provedení, a to po dobu **dvou let** od data zakoupení v maloobchodní prodejně. Tato záruka vám v případě splnění všech záručních podmínek dává nárok na bezplatnou opravu nebo výměnu výrobku značky Levenhuk v libovolné zemi, v níž se nachází pobočka společnosti Levenhuk.

Další informace – navštivte naše webové stránky: www.levenhuk.cz/zaruka

V případě problémů s uplatněním záruky, nebo pokud budete potřebovat pomoc při používání svého výrobku, obraťte se na místní pobočku společnosti Levenhuk.

DE Ermenrich Verk LQ30 Digitale Wasserwaage

Lesen Sie bitte die Sicherheitsanleitungen und die Bedienungsanleitung sorgfältig durch, bevor Sie dieses Gerät verwenden. Halten Sie es von Kindern fern. Verwenden Sie das Gerät nur wie im Benutzerhandbuch beschrieben.

Erste Schritte

- Öffnen Sie den Batteriefachdeckel, legen Sie 2 AAA-Batterien entsprechend den angegebenen Polen ein. Schließen Sie den Deckel.
- Drücken Sie die POWER/ZERO-Taste (Ein/Aus-Taste/Null-Taste), um das Gerät einzuschalten. Drücken Sie die POWER/ZERO-Taste (Ein/Aus-Taste/Null-Taste) für 3 Sekunden lang, um das Gerät auszuschalten. Das Gerät schaltet sich automatisch ab, wenn es 3 Minuten lang nicht benutzt wird.
- Legen Sie das Gerät zum Messen auf eine ebene Unterlage.

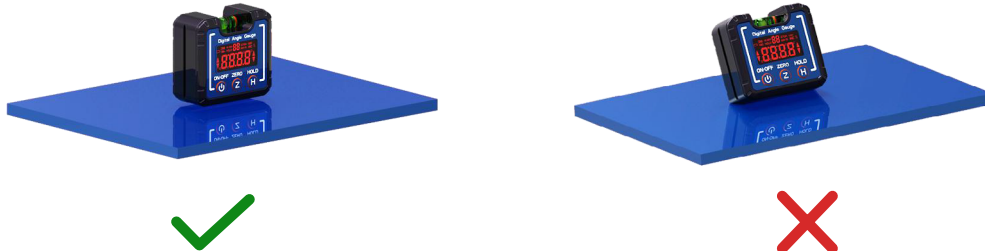

Verwendung

- Wenn das Gerät eingeschaltet ist, zeigt es den aktuellen Wert in Grad an. Drücken Sie die MODE-Taste (Modus), um zwischen °, %, mm/m und in/ft zu wechseln.
- Das Symbol  zeigt die Abweichung von der horizontalen oder vertikalen Ebene an.
- Wenn das Gerät nicht waagrecht ist, wird der Winkel auf dem Bildschirm angezeigt. Wenn Sie einen alternativen Referenzpunkt für die Messungen festlegen möchten, drücken Sie die POWER/ZERO-Taste (Ein/Aus-Taste/Null-Taste), um den Wert auf 0 zu setzen. Nachdem Sie die POWER/ZERO-Taste (Ein/Aus-Taste/Null-Taste) gedrückt haben, beginnt das S-Symbol 3 Sekunden lang zu blinken und das Gerät wechselt in den relativen Messmodus. Das S-Symbol wird auf dem Display angezeigt. Drücken Sie erneut POWER/ZERO-Taste (Ein/Aus-Taste/Null-Taste), um in den Messmodus zurückzukehren.
- Wenn Sie das Gerät bewegen müssen, drücken Sie HOLD (Halten), um die Messwerte einzufrieren. Das H-Symbol wird auf dem Display angezeigt. Drücken Sie erneut HOLD (Halten), um in den Messmodus zurückzukehren.

Kalibrierung

- Drücken Sie die POWER/ZERO-Taste (Ein/Aus-Taste/Null-Taste), um das Gerät auszuschalten. Legen Sie das Gerät auf eine ebene Unterlage. Drücken und halten Sie zunächst die Taste HOLD (Halten). Drücken Sie dann die Ein/Aus-Taste, bis CAL (Kalibrierung) auf dem Display erscheint. Drehen Sie das Gerät um 180° und drücken Sie dann die Taste HOLD (Halten), bis CAL2 (Kalibrierung2) auf dem Display erscheint. Wenn CAL2 (Kalibrierung2) ausgeblendet wird, ist die Kalibrierung abgeschlossen. Die Kalibrierung sollte auf einer flachen und glatten Oberfläche mit einer Neigung von nicht mehr als 5° durchgeführt werden. Wenn die Neigung mehr als 5° beträgt, wird auf dem Display das Symbol Erro angezeigt, was bedeutet, dass die Kalibrierung nicht durchgeführt werden kann.

Technische Daten

Auflösung	0,05°
Messbereich	0–360° (4x90°)
Maßeinheiten	°, %, mm/m, in/ft
Präzision	±0,1° bei 0° und 90°, Rest: ± 0,2°
Automatische Abschaltung	3 Min.
Betriebstemperaturbereich	0...+40 °C
Lagertemperaturbereich	-10...+50 °C
Stromversorgung	2 alkalické baterie AAA

Der Hersteller behält sich das Recht vor, ohne Vorankündigung Änderungen an der Produktpalette und den technischen Daten vorzunehmen.

Pflege und Wartung

Verwenden Sie das Gerät nur wie im Benutzerhandbuch beschrieben. Halten Sie es von Kindern fern. Versuchen Sie nicht, das Instrument aus irgendwelchem Grund selbst zu zerlegen. Wenden Sie sich für Reparaturen oder zur Reinigung an ein spezialisiertes Servicecenter vor Ort. Schützen Sie das Instrument vor plötzlichen Stößen und übermäßiger mechanischer Krafteinwirkung. Verwenden Sie das Gerät nicht in einer explosionsgefährdeten Umgebung oder in der Nähe von entflammbar Materialien. Lagern Sie das Instrument an einem trockenen, kühlen Ort. Verwenden Sie nur Zubehör und Ersatzteile für dieses Gerät, die den technischen Spezifikationen entsprechen. Versuchen Sie niemals, ein beschädigtes Gerät oder ein Gerät mit beschädigten elektrischen Teilen in Betrieb zu nehmen! Wenn ein Teil des Geräts oder des Akkus verschluckt wird, suchen Sie sofort einen Arzt auf.

Sicherheitshinweise zum Umgang mit Batterien

Immer die richtige, für den beabsichtigten Einsatz am besten geeignete Batteriegröße und -art erwerben. Stets alle Batterien gleichzeitig ersetzen. Alte und neue Batterien oder Batterien verschiedenen Typs nicht mischen. Batteriekontakte und Kontakte am Instrument vor Installation der Batterien reinigen. Beim Einlegen der Batterien auf korrekte Polung (+ und -) achten. Batterien entnehmen, wenn das Instrument für einen längeren Zeitraum nicht benutzt werden soll. Verbrauchte Batterien umgehend entnehmen. Batterien nicht kurzschließen, um Hitzeentwicklung, Auslaufen oder Explosionen zu vermeiden. Batterien dürfen nicht zum Wiederbeleben erwärmt werden. Batterien nicht öffnen. Instrumente nach Verwendung ausschalten. Batterien für Kinder unzugänglich aufbewahren, um Verschlucken, Ersticken und Vergiftungen zu vermeiden. Entsorgen Sie leere Batterien gemäß den einschlägigen Vorschriften.

Lebenslange internationale Garantie

Levenhuk garantiert für alle Teleskope, Mikroskope, Ferngläser und anderen optischen Erzeugnisse mit Ausnahme von Zubehör **lebenslanglich** die Freiheit von Material- und Herstellungsfehlern. Die lebenslange Garantie ist eine Garantie, die für die gesamte Lebensdauer des Produkts am Markt gilt. Für Levenhuk-Zubehör gewährleistet Levenhuk die Freiheit von Material- und Herstellungsfehlern innerhalb von **zwei Jahren** ab Kaufdatum. Produkte oder Teile davon, bei denen im Rahmen einer Prüfung durch Levenhuk ein Material- oder Herstellungsfehler festgestellt wird, werden von Levenhuk repariert oder ausgetauscht. Voraussetzung für die Verpflichtung von Levenhuk zu Reparatur oder Austausch eines Produkts ist, dass dieses zusammen mit einem für Levenhuk ausreichenden Kaufbeleg an Levenhuk zurückgesendet wird.

Weitere Einzelheiten entnehmen Sie bitte unserer Website: www.levenhuk.de/garantie

Bei Problemen mit der Garantie, oder wenn Sie Unterstützung bei der Verwendung Ihres Produkts benötigen, wenden Sie sich an die lokale Levenhuk-Niederlassung.

ES Nivel digital Ermenrich Verk LQ30

Lea atentamente las instrucciones de seguridad y el manual del usuario antes de utilizar este producto. Mantener fuera del alcance de los niños. Use el dispositivo solo como se especifica en el manual del usuario.

Primeros pasos

- Abra la tapa del compartimento de las pilas e inserte 2 pilas AAA de acuerdo con la polaridad correcta. Cierre la tapa.
- Pulse el botón POWER/ZERO (Encender/Cero) para encender el dispositivo. Pulse el botón POWER/ZERO (Encender/Cero) durante 3 segundos para apagar el dispositivo. El instrumento se apagará automáticamente después de 3 minutos de inactividad.
- Para medir, coloque el instrumento sobre una superficie plana.



Uso

- Cuando el dispositivo está encendido, mostrará el valor actual en grados. Presione el botón MODE (Modo) para cambiar entre °, %, mm/m y in/ft.
- El icono  indica la desviación con respecto al plano horizontal o vertical.
- Si el instrumento no está nivelado, el ángulo se mostrará en la pantalla. Si desea establecer un punto de referencia alternativo desde el cual tomar medidas, presione el botón POWER/ZERO (Encender/Cero) para establecer el valor en 0. Después de presionar el botón POWER/ZERO (Encender/Cero), el icono S comenzará a parpadear durante 3 segundos y luego el instrumento cambiará al modo de medición relativa. El icono S aparecerá en la pantalla. Presione de nuevo POWER/ZERO (Encender/Cero) para volver al modo de medición.
- Si necesita mover el instrumento, presione HOLD (Retener) para fijar en la pantalla los valores medidos. El icono H aparecerá en la pantalla. Presione de nuevo HOLD (Retener) para volver al modo de medición.

Calibrado

- Pulse el botón POWER/ZERO (Encender/ Cero) para apagar el aparato. Coloque el instrumento sobre una superficie plana. Presione y mantenga presionado el botón HOLD (Retener). Luego, presione el botón POWER/ZERO (Encender/Cero) hasta que aparezca CAL (Calibración) en la pantalla. Gire el instrumento 180° y luego presione el botón HOLD (Retener) hasta que aparezca CAL2 (Calibración2) en la pantalla. Cuando CAL2 (Calibración2) desaparezca, la calibración se habrá completado. La calibración se debe realizar sobre una superficie plana y lisa con una pendiente que no supere los 5°. Si excede los 5°, la pantalla mostrará el icono de error, lo que indica que no se puede realizar la calibración.

Especificaciones

Resolución	0,05°
Intervalo de medición	0–360° (4x90°)
Unidades de medida	°, %, mm/m, in/ft
Exactitud	±0,1° a 0° y 90°, el resto: ±0,2°
Apagado automático	3 minutos
Intervalo de temperatura de funcionamiento	0...+40 °C
Intervalo de temperatura de almacenaje	–10...+50 °C
Fuente de alimentación	2 pilas alcalinas AAA

El fabricante se reserva el derecho de realizar cambios en la gama de productos y en las especificaciones sin previo aviso.

Cuidado y mantenimiento

Use el dispositivo solo como se especifica en el manual del usuario. Mantener fuera del alcance de los niños. No intente desmontar el instrumento usted mismo bajo ningún concepto. Si necesita repararlo o limpiarlo, contacte con el servicio técnico especializado que corresponda a su zona. Proteja el instrumento de impactos súbitos y de fuerza mecánica excesiva. No utilice el producto en un entorno explosivo o cerca de materiales inflamables. Guarde el instrumento en un lugar seco y fresco. Utilice únicamente accesorios y repuestos para este dispositivo que cumplan con las especificaciones técnicas. ¡No intente nunca utilizar un dispositivo dañado o un dispositivo con componentes eléctricos dañados! En caso de ingestión de componentes del dispositivo o de la pila, busque asistencia médica de inmediato.

Instrucciones de seguridad para las pilas

Compre siempre las pilas del tamaño y grado indicado para el uso previsto. Reemplace siempre todas las pilas al mismo tiempo. No mezcle pilas viejas y nuevas, ni pilas de diferentes tipos. Limpie los contactos de las pilas y del instrumento antes de instalarlas. Asegúrese de instalar las pilas correctamente según su polaridad (+ y –). Quite las pilas si no va a utilizar el instrumento durante un periodo largo de tiempo. Retire lo antes posible las pilas agotadas. No cortocircuite nunca las pilas ya que podría aumentar su temperatura y podría provocar fugas o una explosión. Nunca caliente las pilas para intentar reavivarlas. No intente desmontar las pilas. Recuerde apagar el instrumento después de usarlo. Mantenga las pilas fuera del alcance de los niños para eliminar el riesgo de ingestión, asfixia o envenenamiento. Deseche las pilas usadas tal como lo indiquen las leyes de su país.

Garantía internacional de por vida Levenhuk

Todos los telescopios, microscopios, prismáticos y otros productos ópticos de Levenhuk, excepto los accesorios, cuentan con una **garantía de por vida** contra defectos de material y de mano de obra. La garantía de por vida es una garantía a lo largo de la vida del producto en el mercado. Todos los accesorios Levenhuk están garantizados contra defectos de material y de mano de obra durante **dos años** a partir de la fecha de compra en el minorista. Levenhuk reparará o reemplazará cualquier producto o pieza que, una vez inspeccionada por Levenhuk, se determine que tiene defectos de materiales o de mano de obra. Para que Levenhuk pueda reparar o reemplazar estos productos, deben devolverse a Levenhuk junto con una prueba de compra que Levenhuk considere satisfactoria.

Para más detalles visite nuestra página web: www.levenhuk.es/garantia

En caso de problemas con la garantía o si necesita ayuda en el uso de su producto, contacte con su oficina de Levenhuk más cercana.

HU Ermenrich Verk LQ30 digitális szintező

A termék használata előtt figyelmesen olvassa végig a biztonsági utasításokat, valamint a használati útmutatót. Tartsa gyermekektől elzárva. Kizárólag a használati útmutatóban leírtak szerint használja az eszközt.

Első lépések

- Nyissa fel az elemtartó rekesz fedelét, azután – ügyelve a polaritási jelzésekre – helyezzen be 2 db AAA elemet. Zárja le a fedelet.
- Nyomja meg a POWER/ZERO (Főkapcsoló/Zéró) gombot a készülék bekapcsolásához. Nyomja a POWER/ZERO (Főkapcsoló/Zéró) gombot 3 másodpercig a készülék kikapcsolásához. A készülék automatikusan kikapcsol, ha 3 percig nem használják.
- A méréshez helyezze a készüléket sík felületre.



Használat

- Amikor a készülék be van kapcsolva, az aktuális értéket mutatja fokban. A MODE (Mód) gomb megnyomásával válthat a °, %, mm/m és hüvelyk/láb értékek között.
- Az  ikon a vízszintes vagy függőleges síktól való eltérést jelzi.
- Ha a készülék nincs vízszintben, a szög megjelenik a képernyőn. Ha alternatív referenciapontot szeretne beállítani, amelyből a méréseket végzi, nyomja meg a POWER/ZERO (Főkapcsoló/Zéró) gombot, hogy az értéket 0-ra állítsa. A POWER/ZERO (Főkapcsoló/Zéró) gomb megnyomása után az S ikon 3 másodpercig villog, majd a készülék relatív mérési módba kapcsol. A képernyőn megjelenik az S ikon. Nyomja meg ismét a POWER/ZERO (Főkapcsoló/Zéró) gombot a mérési módba való visszatéréshez.
- Ha mozgatnia kell a készüléket, nyomja meg a HOLD (Tartás) gombot a leolvasások befagyasztásához. A képernyőn megjelenik a H ikon. Nyomja meg ismét a HOLD (Tartás) gombot a mérési módba való visszatéréshez.

Kalibrálás

- Nyomja meg a POWER/ZERO (Főkapcsoló/Zéró) gombot a készülék kikapcsolásához. Helyezze a készüléket sík felületre. Először nyomja meg és tartsa lenyomva a HOLD (Tartás) gombot. Ezután nyomja meg a POWER/ZERO (Főkapcsoló/Zéró) gombot, amíg a kijelzőn meg nem jelenik a CAL (Kalibráció) felirat. Forgassa el a műszert 180°-kal, majd nyomja meg a HOLD (Tartás) gombot, amíg a kijelzőn meg nem jelenik a CAL2 (Kalibráció2) felirat. Ha a CAL2 (Kalibráció2) eltűnik, a kalibrálás befejeződött. A kalibrálást olyan sík és sima felületen kell elvégezni, melynek dőlésszöge nem haladja meg az 5°-ot. Ha meghaladja az 5°-ot, a kijelzőn megjelenik az Erro ikon, jelezve, hogy a kalibrálás nem végezhető el.

Műszaki adatok

Felbontás	0,05°
Méréstartomány	0–360° (4x90°)
Mértékegységek	°, %, mm/m, in/ft
Pontosság	±0,1° 0°-nál és 90°-nál, máshol: ±0,2°
Automatikus kikapcsolás	3 min.
Üzemi hőmérséklet-tartomány	0...+40 °C
Tárolási hőmérséklet-tartomány	-10...+50 °C
Tápellátás	2 AAA alkáli elem

A gyártó fenntartja magának a jogot a termékinálat és a műszaki paraméterek előzetes értesítés nélkül történő módosítására.

Ápolás és karbantartás

Kizárólag a használati útmutatóban leírtak szerint használja az eszközt. Tartsa gyermekektől elzárva. Bármilyen legyen is az ok, semmiképpen ne kísérelje meg szétszerelni az eszközt. Ha az eszköz javításra vagy tisztításra szorul, akkor keresse fel vele a helyi szakszervizt. Óvja az eszközt a hirtelen behatásoktól és a hosszabb ideig tartó mechanikai erőktől. Ne használja a terméket robbanásveszélyes környezetben vagy gyúlékony anyagok közelében. Száraz, hűvös helyen tárolja az eszközt. Kizárólag olyan tartozékokat vagy pótalkatrészeket alkalmazzon, amelyek a műszaki paramétereknek megfelelnek. A sérült, vagy sérült elektromos alkatrészű berendezést soha ne helyezze üzembe! Ha az eszköz valamely alkatrészét vagy az elemét lenyelik, akkor kérjen, azonnal orvosi segítséget.

Az elemekkel kapcsolatos biztonsági intézkedések

Mindig a felhasználásnak legmegfelelőbb méretű és fokozatú elemet vásárolja meg. Elemcsere során mindig az összes elemet egyszerre cserélje ki; ne keverje a régi elemeket a frissekkel, valamint a különböző típusú elemeket se keverje egymással össze. Az elemek behelyezése előtt tisztítsa meg az elemek és az eszköz egymással érintkező részeit. Győződjön meg róla, hogy az elemek a pólusokat tekintve is helyesen kerülnek az eszközbe (+ és -). Amennyiben az eszközt hosszabb ideig nem használja, akkor távolítsa el az elemeket. A lemerült elemeket azonnal távolítsa el. Soha ne zárja rövidre az elemeket, mivel így azok erősen felmelegedhetnek, szivárogni kezhetnek vagy felrobbanhatnak. Az elemek élettartamának megnöveléséhez soha ne kísérelje meg felmelegíteni azokat. Ne bontsa meg az akkumulátorokat. Használat után ne felejtse el kikapcsolni az eszközt. Az elemeket tartsa gyermekektől távol, megelőzve ezzel a lenyelés, fulladás és mérgezés veszélyét. A használt elemeket az Ön országában érvényben lévő jogszabályoknak megfelelően adhatja le.

A Levenhuk nemzetközi, élettartamra szóló szavatossága

A Levenhuk vállalat a kiegészítők kivételével az összes Levenhuk gyártmányú teleszkóphoz, mikroszkóphoz, kétszemes távcsőhöz és egyéb optikai termékhez **élettartamra szóló** szavatosságot nyújt az anyaghibák és/vagy a gyártási hibák vonatkozásában. Az élettartamra szóló szavatosság a termék piaci forgalmazási időszakának a végéig érvényes. A Levenhuk-kiegészítőkhöz a Levenhuk-vállalat a kiskereskedelmi vásárlás napjától számított **két évig** érvényes szavatosságot nyújt az anyaghibák és/vagy a gyártási hibák vonatkozásában. A Levenhuk vállalat vállalja, hogy a Levenhuk vállalat általi megvizsgálás során anyaghibásnak és/vagy gyártási hibásnak talált terméket vagy termékalkatrészt megjavítja vagy kicseréli. A Levenhuk vállalat csak abban az esetben köteles megjavítani vagy kicserélni az ilyen terméket vagy termékalkatrészt, ha azt a Levenhuk vállalat számára elfogadható vásárlási bizonylattal együtt visszaküldik a Levenhuk vállalat felé.

További részletekért látogasson el weboldalunkra: www.levenhuk.hu/garancia

Amennyiben garanciális probléma lépne fel vagy további segítségre van szüksége a termék használatát illetően, akkor vegye fel a kapcsolatot a helyi Levenhuk üzlettel.

IT Livello digitale Ermenrich Verk LQ30

Leggere attentamente le istruzioni relative alla sicurezza e il manuale dell'utente prima di usare questo prodotto. Tenere lontano dai bambini. Usare il dispositivo solamente per gli scopi specificati nel manuale dell'utente.

Guida introduttiva

- Aprire lo sportello dello scomparto batterie e inserire 2 batterie AAA come indicato dai simboli di polarità. Chiudere lo sportello.
- Premere il pulsante POWER/ZERO (On/Off/Zero) per accendere lo strumento. Tenere premuto per 3 secondi il pulsante di alimentazione POWER/ZERO (On/Off/Zero) per spegnere lo strumento. Lo strumento si spegnerà da solo dopo 3 minuti di inattività.
- Per effettuare una misura, posizionare lo strumento su una superficie piana.

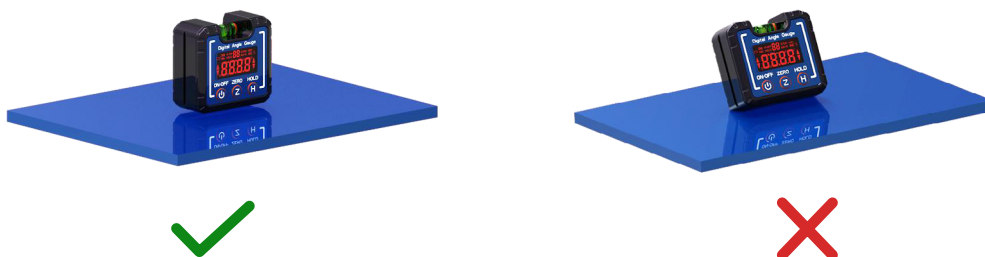

Come si usa

- Quando il dispositivo è acceso, sullo schermo è visualizzato il valore correntemente misurato in gradi. Premere il pulsante MODE (Modalità) per cambiare unità, tra °, %, mm/m e in/ft.
- L'icona  indica la deviazione rispetto al piano orizzontale o verticale.
- Se lo strumento non è in bolla, l'angolo apparirà sullo schermo. Se si desidera impostare un punto di riferimento alternativo rispetto a cui effettuare le misure, premere il pulsante POWER/ZERO (On/Off/Zero) per impostare il valore corrente a 0. Dopo aver premuto il pulsante POWER/ZERO (On/Off/Zero), l'icona S lampeggerà per 3 secondi e lo strumento passerà alla modalità di misura relativa. Sullo schermo comparirà fissa l'icona S. Premere di nuovo il pulsante POWER/ZERO (On/Off/Zero) per tornare alla modalità di misura assoluta.
- Se è necessario spostare lo strumento, premere HOLD (Fissa) per interrompere le misurazioni. Sullo schermo comparirà l'icona H. Premere di nuovo il pulsante HOLD (Fissa) per tornare alla modalità di misura.

Calibrazione

- Premere il pulsante POWER/ZERO (On/Off/Zero) per spegnere il dispositivo. Posizionare il dispositivo su una superficie piana. Come prima cosa, tenere premuto il pulsante HOLD (Fissa). Quindi premere il pulsante POWER/ZERO (On/Off/Zero) finché sul display non appare la scritta CAL (Calibrazione). Ruotare lo strumento di 180° quindi tenere premuto il pulsante HOLD (Fissa) finché sul display non appare la scritta CAL2 (Calibrazione2). Quando la scritta CAL2 (Calibrazione2) scompare, il processo di calibrazione è completato. Il processo di calibrazione dev'essere eseguito su una superficie piana e liscia con una pendenza non superiore ai 5°. In caso di pendenza superiore ai 5°, il display mostrerà l'icona "Erro", a indicare che la calibrazione non può essere eseguita.

Specifiche

Risoluzione	0,05°
Intervallo di misura	0-360° (4x90°)
Unità di misura	°, %, mm/m, in/ft
Accuratezza	±0,1° a 0° e 90°, il resto: ±0,2°
Spegnimento automatico	3 min.
Intervallo di temperature di esercizio	0...+40 °C
Intervallo di temperature stoccaggio	-10...+50 °C
Alimentazione	2 batterie alcaline AAA

Il produttore si riserva il diritto di modificare senza preavviso le specifiche tecniche e la gamma dei prodotti.

Cura e manutenzione

Usare il dispositivo solamente per gli scopi specificati nel manuale dell'utente. Tenere lontano dai bambini. Non cercare per nessun motivo di smontare autonomamente l'apparecchio. Per qualsiasi intervento di riparazione e pulizia, contattare il centro di assistenza specializzato di zona. Proteggere l'apparecchio da urti improvvisi ed evitare che sia sottoposto a eccessiva forza meccanica. Non usare il prodotto in presenza di esplosivi o vicino a materiali infiammabili. Conservare l'apparecchio in un luogo fresco e asciutto. Usare solamente accessori e ricambi che corrispondono alle specifiche tecniche riportate per questo strumento. Non tentare mai di adoperare uno strumento danneggiato o con componenti elettriche danneggiate! In caso di ingestione di una parte dell'apparecchio o della batteria, consultare immediatamente un medico.

Istruzioni di sicurezza per le batterie

Acquistare batterie di dimensione e tipo adeguati per l'uso di destinazione. Sostituire sempre tutte le batterie contemporaneamente, evitando accuratamente di mischiare batterie vecchie con batterie nuove oppure batterie di tipo differente. Prima della sostituzione, pulire i contatti della batteria e quelli dell'apparecchio. Assicurarsi che le batterie siano state inserite con la corretta polarità (+ e -). Se non si intende utilizzare l'apparecchio per lungo periodo, rimuovere le batterie. Rimuovere subito le batterie esaurite. Non cortocircuitare le batterie, perché ciò potrebbe provocare forte riscaldamento, perdita di liquido o esplosione. Non tentare di riattivare le batterie riscaldandole. Non disassemblare le batterie. Dopo l'utilizzo, non dimenticare di spegnere l'apparecchio. Per evitare il rischio di ingestione, soffocamento o intossicazione, tenere le batterie fuori dalla portata dei bambini. Disporre delle batterie esaurite secondo le norme vigenti nel proprio paese.

Garanzia internazionale Levenhuk

Tutti i telescopi, i microscopi, i binocoli e gli altri prodotti ottici Levenhuk, ad eccezione degli accessori, godono di una **garanzia a vita** per i difetti di fabbricazione o dei materiali. Garanzia a vita rappresenta una garanzia per la vita del prodotto sul mercato. Tutti gli accessori Levenhuk godono di una garanzia di **due anni** a partire dalla data di acquisto per i difetti di fabbricazione e dei materiali. Levenhuk riparerà o sostituirà i prodotti o relative parti che, in seguito a ispezione effettuata da Levenhuk, risultino presentare difetti di fabbricazione o dei materiali. Condizione per l'obbligo di riparazione o sostituzione da parte di Levenhuk di tali prodotti è che il prodotto venga restituito a Levenhuk unitamente ad una prova d'acquisto la cui validità sia riconosciuta da Levenhuk.

Per maggiori dettagli, visitare il nostro sito web: www.levenhuk.eu/warranty

Per qualsiasi problema di garanzia o necessità di assistenza per l'utilizzo del prodotto, contattare la filiale Levenhuk di zona.

PL Poziomica cyfrowa Ermenrich Verk LQ30

Przed użyciem tego produktu należy dokładnie zapoznać się z instrukcją bezpieczeństwa i instrukcją obsługi. Przechowywać poza zasięgiem dzieci. Używać urządzenia tylko w sposób określony w instrukcji obsługi.

Wprowadzenie

- Otwórz pokrywę komory baterii i włóż 2 baterie AAA zgodnie z oznaczeniami polaryzacji. Zamknij pokrywę.
- Naciśnij przycisk POWER/ZERO (Zasilanie/Zerowanie), aby włączyć urządzenie. Naciśnij przycisk POWER/ZERO (Zasilanie/Zerowanie) przez 3 sekundy, aby wyłączyć urządzenie. Urządzenie automatycznie wyłączy się po 3 minutach bezczynności.
- Aby wykonać pomiar, ustaw przyrząd na płaskiej powierzchni.



Użytkowanie

- Gdy przyrząd jest włączony, wyświetla bieżącą wartość w stopniach. Naciśnij przycisk MODE (Tryb), aby przetaczać jednostki miary między °, %, mm/m oraz in/ft.
- Ikona  wskazuje odchylenie od płaszczyzny poziomej lub pionowej.
- Jeśli przyrząd nie jest wypoziomowany, na ekranie zostanie wyświetlony wartość kąta. Aby wyznaczyć alternatywny punkt odniesienia, względem którego ma być wykonany pomiar, naciśnij przycisk POWER/ZERO (Zasilanie/Zerowanie), aby ustawić wartość do 0. Po naciśnięciu przycisku POWER/ZERO (Zasilanie/Zerowanie) na ekranie zacznie migać przez 3 sekundy ikona S, a następnie zostanie włączony tryb pomiarów względnych. Na ekranie pojawi się ikona S. Ponownie naciśnij przycisk POWER/ZERO (Zasilanie/Zerowanie), aby powrócić do trybu pomiaru.
- Jeśli musisz przestawić przyrząd, naciśnij przycisk HOLD (Wstrzymaj), aby zablokować odczytywane wartości. Na ekranie pojawi się ikona H. Ponownie naciśnij przycisk HOLD (Wstrzymaj), aby powrócić do trybu pomiaru.

Kalibracja

- Naciśnij przycisk POWER/ZERO (Zasilanie/Zerowanie), aby wyłączyć urządzenie. Ustaw przyrząd na płaskiej powierzchni. W pierwszej kolejności naciśnij i przytrzymaj przycisk HOLD (Wstrzymaj). Następnie naciśnij przycisk POWER/ZERO (Zasilanie/Zerowanie), aż na wyświetlaczu pojawi się ikona CAL (Kalibracja). Obróć przyrząd o 180°, a następnie naciśnij przycisk HOLD (Wstrzymaj), aż na wyświetlaczu pojawi się ikona CAL2 (Kalibracja2). Gdy ikona CAL2 (Kalibracja2) zniknie, kalibracja jest zakończona. Kalibrację należy wykonywać na płaskiej i gładkiej powierzchni o nachyleniu nieprzekraczającym 5°. Gdy nachylenie przekracza 5°, na wyświetlaczu pojawi się ikona Erro (Błąd) informująca o braku możliwości wykonania kalibracji.

Dane techniczne

Rozdzielczość	0,05°
Zakres pomiaru	0–360° (4x90°)
Jednostki miar	°, %, mm/m, in/ft
Dokładność	±0,1° przy 0° i 90°, pozostałe: ±0,2°
Automatyczne wyłączenie	3 min.
Zakres temperatury pracy	0...+40 °C
Zakres temperatury przechowywania	–10...+50 °C
Zasilanie	2 baterie alkaliczne AAA

Producent zastrzega sobie prawo wprowadzenia zmian w ofercie produktów i specyfikacjach bez uprzedniego powiadomienia.

Konserwacja i pielęgnacja

Używaj urządzenia tylko w sposób określony w instrukcji obsługi. Przechowywać poza zasięgiem dzieci. Nie podejmuj prób samodzielnego demontażu urządzenia. W celu wszelkich napraw i czyszczenia skontaktuj się z punktem serwisowym. Chronić przyrząd przed upadkami z wysokości i działaniem nadmiernej siły mechanicznej. Nie używać produktu w środowisku zagrożonym wybuchem ani w pobliżu materiałów łatwopalnych. Przyrząd powinien być przechowywany w suchym, chłodnym miejscu. Należy używać wyłącznie akcesoriów i części zamiennych zgodnych ze specyfikacjami technicznymi tego urządzenia. Nie wolno używać uszkodzonego urządzenia ani urządzenia z uszkodzonymi elementami elektrycznymi! W razie pošknięcia jakiegokolwiek części lub baterii należy natychmiast skontaktować się z lekarzem.

Instrukcje dotyczące bezpiecznego obchodzenia się z bateriami

Należy używać baterii odpowiedniego typu i w odpowiednim rozmiarze. Należy wymieniać wszystkie baterie jednocześnie; nie należy łączyć starych i nowych baterii ani baterii różnych typów. Przed włożeniem baterii należy wyczyścić styki baterii i urządzenia. Podczas wkładania baterii należy zwracać uwagę na ich bieguny (znaki + i –). Jeśli sprzęt nie będzie używany przez dłuższy czas, należy wyjąć baterie. Zużyte baterie należy natychmiast wyjąć. Nie doprowadzać do zwarcia baterii, ponieważ wiąże się to z ryzykiem powstania wysokich temperatur, wycieku lub wybuchu. Nie ogrzewać baterii w celu przedłużenia czasu ich działania. Nie demontuj baterii. Należy pamiętać o wyłączeniu urządzenia po zakończeniu użytkowania. Baterie przechowywać w miejscu niedostępnym dla dzieci, aby uniknąć ryzyka pošknięcia, uduszenia lub zatrucia. Zużyte baterie należy utylizować zgodnie z obowiązującymi lokalnie przepisami.

Gwarancja międzynarodowa Levenhuk

Wszystkie teleskopy, mikroskopy, lornetki i inne przyrządy optyczne Levenhuk, za wyjątkiem akcesoriów, posiadają **dożywotnią gwarancję** obejmującą wady materiałowe i wykonawcze. Dożywotnia gwarancja to gwarancja na cały okres użytkowania produktu. Wszystkie akcesoria Levenhuk są wolne od wad materiałowych i wykonawczych i pozostaną takie przez **dwa lata** od daty zakupu detalicznego. Firma Levenhuk naprawi lub wymieni produkty lub ich części, w przypadku których kontrola prowadzona przez Levenhuk wykaże obecność wad materiałowych lub wykonawczych. Warunkiem wywiązania się przez firmę Levenhuk z obowiązku naprawy lub wymiany produktu jest dostarczenie danego produktu firmie razem z dowodem zakupu uznawanym przez Levenhuk.

Więcej informacji na ten temat znajduje się na stronie: www.levenhuk.pl/gwarancja

W przypadku wątpliwości związanych z gwarancją lub korzystaniem z produktu, proszę skontaktować się z lokalnym przedstawicielem Levenhuk.

PT Digital nível de espírito Ermenrich Verk LQ30

Leia atentamente as instruções de segurança e o manual do utilizador antes de utilizar este produto. Mantenha-se afastado de crianças. Utilize o dispositivo apenas conforme especificado no manual do utilizador.

Introdução

- Abra a tampa do compartimento das pilhas e coloque 2 pilhas AAA, de acordo com as marcas de polaridade corretas. Feche a tampa.
- Prima o botão POWER/ZERO (Ligar/Desligar/Zero) para ligar o dispositivo. Prima o botão POWER/ZERO (Ligar/Desligar/Zero) durante 3 segundos para desligar o dispositivo. O dispositivo desliga-se automaticamente após 3 minutos sem qualquer operação.
- Para medir, coloque o dispositivo sobre uma superfície plana.



Utilização

- Quando ligar o dispositivo, o valor atual é apresentado em graus. Prima o botão MODE (Modo) para alternar entre °, %, mm/m e pol/pés.
- O ícone  indica o desvio do plano horizontal ou vertical.
- Se o dispositivo não estiver nivelado, o ângulo aparecerá no ecrã. Se pretender definir um ponto de referência alternativo para fazer medições, prima o botão POWER/ZERO (Ligar/Desligar/Zero) para definir o valor para 0. Depois de premir o botão POWER/ZERO (Ligar/Desligar/Zero), o ícone S começa a piscar durante 3 segundos e, em seguida, o dispositivo passa para o modo de medição relativa. O ícone S aparece no ecrã. Prima novamente o botão POWER/ZERO (Ligar/Desligar/Zero) para voltar ao modo de medição.
- Se necessitar de mover o dispositivo, prima o botão HOLD (Manter) para manter as leituras no ecrã. O ícone H aparece no ecrã. Prima novamente o botão HOLD (Manter) para voltar ao modo de medição.

Calibração

- Prima o botão POWER/ZERO (Ligar/Desligar/Zero) para desligar o dispositivo. Coloque o dispositivo sobre uma superfície plana. Primeiro, prima sem soltar o botão HOLD (Manter). Em seguida, prima o botão POWER/ZERO (Ligar/Desligar/Zero) até aparecer CAL (Calibração) no ecrã. Rode o dispositivo 180° e, em seguida, prima o botão HOLD (Manter) até CAL2 (Calibração2) aparecer no ecrã. Quando CAL2 (Calibração2) desaparecer do ecrã, isso significa que a calibração está concluída. A calibração deve ser efetuada numa superfície plana e lisa com uma inclinação não superior a 5°. Se a inclinação tiver mais de 5°, o ícone de erro aparece no ecrã indicando que não é possível efetuar a calibração.

Especificações

Resolução	0,05°
Faixa de medição	0–360° (4x90°)
Unidades de medida	°, %, mm/m, in/ft
Precisão	±0,1° a 0° e 90°, o resto: ±0,2°
Função de desligar automática	3 min.
Intervalo de temperaturas de funcionamento	0...+40 °C
Intervalo de temperatura de armazenamento	-10...+50 °C
Fonte de alimentação	2 pilhas alcalinas AAA

O fabricante se reserva no direito de fazer alterações na variedade e nas especificações dos produtos sem notificação prévia.

Cuidado e manutenção

Utilize o dispositivo apenas conforme especificado no manual do utilizador. Mantenha-se afastado de crianças. Não tente desmontar o dispositivo por conta própria, por qualquer motivo. Para fazer reparações e limpezas de qualquer tipo, entre em contato com o centro local de serviços especializados. Proteja o dispositivo de impactos súbitos e de força mecânica excessiva. Não utilize o produto em ambiente explosivo ou perto de materiais inflamáveis. Guarde o dispositivo num local seco e fresco. Utilize apenas acessórios e peças sobressalentes para este dispositivo que estejam em conformidade com as especificações técnicas. Nunca tente utilizar um dispositivo danificado ou um dispositivo com peças elétricas danificadas! Se uma parte do dispositivo ou a bateria for engolida, procure imediatamente assistência médica.

Instruções de segurança da bateria

Compre sempre baterias do tamanho e grau mais adequados para o uso pretendido. Substitua sempre o conjunto de baterias de uma só vez; tome cuidado para não misturar baterias antigas com novas, ou baterias de tipos diferentes. Limpe os contactos da bateria, e também os do dispositivo, antes da instalação da bateria. Certifique-se de que as baterias estão instaladas corretamente no que respeita à sua polaridade (+ e -). Remova as baterias do equipamento se este não for ser usado por um período prolongado de tempo. Remova as baterias usadas prontamente. Nunca coloque as baterias em curto-circuito, pois isso pode causar altas temperaturas, derrame ou explosão. Nunca aqueça as baterias com o intuito de as reanimar. Não desmonte as baterias. Lembre-se de desligar os dispositivos após a utilização. Mantenha as baterias fora do alcance das crianças, para evitar o risco de ingestão, sufocação ou envenenamento. Use as baterias da forma prescrita pelas leis do seu país.

Garantia vitalícia internacional Levenhuk

Todos os telescópios, microscópios, binóculos ou outros produtos ópticos Levenhuk, exceto seus acessórios, são acompanhados de **garantia vitalícia** contra defeitos dos materiais e acabamento. A garantia vitalícia é uma garantia para a vida útil do produto no mercado. Todos os acessórios Levenhuk têm garantia de materiais e acabamento livre de defeitos por **dois anos** a partir da data de compra. A Levenhuk irá reparar ou substituir o produto ou sua parte que, com base em inspeção feita pela Levenhuk, seja considerado defeituoso em relação aos materiais e acabamento. A condição para que a Levenhuk repare ou substitua tal produto é que ele seja enviado à Levenhuk juntamente com a nota fiscal de compra.

Para detalhes adicionais, visite nossa página na internet: www.levenhuk.eu/warranty

Se surgirem problemas relacionados à garantia ou se for necessária assistência no uso do produto, contate a filial local da Levenhuk.

RU Цифровой уровень Ermenrich Verk LQ30

Перед использованием прибора необходимо внимательно прочесть инструкции по технике безопасности и руководство. Храните прибор в недоступном для детей месте. Используйте прибор только согласно указаниям в руководстве пользователя.

Начало работы

- Откройте крышку батарейного отсека и вставьте 2 батарейки типа AAA. Закройте крышку.
- Нажмите кнопку POWER/ZERO (Вкл./Выкл./Ноль), чтобы включить устройство. Нажмите и удерживайте кнопку POWER/ZERO (Вкл./Выкл./Ноль) в течение 3 секунд, чтобы выключить устройство. Прибор выключится автоматически через 3 минуты неиспользования.
- Для выполнения измерений поместите прибор на ровную поверхность.

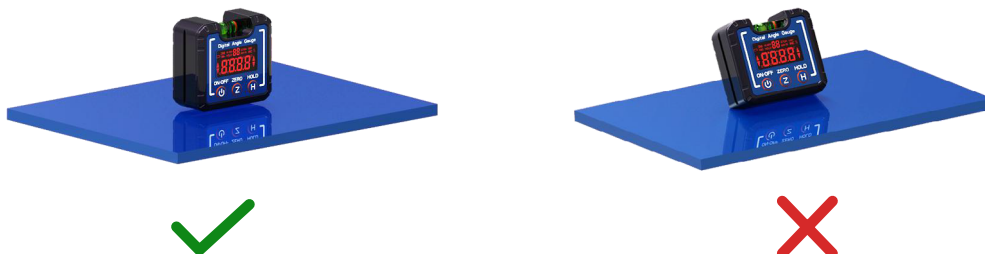

Использование

- Когда прибор включен, он отображает измерения в градусах. Нажмите кнопку MODE (Режим) для переключения между режимами °, %, мм/м и дюйм/фут.
- Значок  указывает на отклонение от горизонтальной или вертикальной плоскости.
- При измерении угла отклонения поверхности, на экране отобразится величина угла. Если вы хотите установить альтернативную точку отсчета, от которой будут проводиться замеры, нажмите кнопку POWER/ZERO (Вкл./Выкл./Ноль), чтобы установить значение 0. После нажатия кнопки POWER/ZERO (Вкл./Выкл./Ноль) значок S начнет мигать в течение 3 секунд, а затем прибор перейдет в режим относительных измерений. На экране появится значок S. Чтобы вернуться в режим измерений, нажмите кнопку POWER/ZERO (Вкл./Выкл./Ноль).
- Если вам необходимо передвинуть прибор, нажмите HOLD (Фиксация значения), чтобы зафиксировать показания. На экране появится значок H. Нажмите HOLD (Фиксация значения) еще раз, чтобы вернуться в режим измерений.

Калибровка

- Нажмите кнопку POWER/ZERO (Вкл./Выкл./Ноль), чтобы выключить прибор. Поместите прибор на ровную поверхность. Сначала нажмите и удерживайте кнопку HOLD (Фиксация значения). Затем нажимайте кнопку POWER (Вкл./Выкл.) до тех пор, пока на дисплее не появится значок CAL (Калибровка). Поверните прибор на 180°, затем нажмите кнопку HOLD (Фиксация значения) пока на дисплее не появится значок CAL2 (Калибровка2). Когда значок CAL2 (Калибровка2) исчезнет с экрана, калибровка будет завершена. Калибровка должна выполняться на ровной и гладкой поверхности с наклоном не более 5°. Если наклон превышает 5°, на дисплее появится значок Err, указывающий на то, что калибровка не может быть выполнена.

Технические характеристики

Разрешение	0,05°
Диапазон измерений	0–360° (4x90°)
Единицы измерения	°, %, мм/м, дюймы/футы
Точность	±0,1° при 0° и 90°, остальное: ±0,2°
Автоотключение	3 мин.
Диапазон рабочих температур	0...+40 °C
Диапазон температур хранения	-10...+50 °C
Источник питания	2 щелочные батарейки AAA

Производитель оставляет за собой право вносить любые изменения в модельный ряд и технические характеристики или прекращать производство изделия без предварительного уведомления.

Уход и хранение

Используйте прибор только согласно указаниям в руководстве пользователя. Храните прибор в недоступном для детей месте. Не разбирайте прибор. Сервисные и ремонтные работы могут проводиться только в специализированном сервисном центре. Оберегайте прибор от резких ударов и чрезмерных механических воздействий. Не используйте прибор во взрывоопасной среде или вблизи легковоспламеняющихся материалов. Храните прибор в сухом прохладном месте. Используйте только аксессуары и запасные детали, соответствующие техническим характеристикам прибора. Никогда не используйте поврежденное устройство или устройство с поврежденными электрическими деталями! Если деталь прибора или элемент питания были проглочены, срочно обратитесь за медицинской помощью.

Использование элементов питания

Всегда используйте элементы питания подходящего размера и соответствующего типа. При необходимости замены элементов питания меняйте сразу весь комплект, не смешивайте старые и новые элементы питания и не используйте элементы питания разных типов одновременно. Перед установкой элементов питания очистите контакты элементов и контакты в корпусе прибора. Устанавливайте элементы питания в соответствии с указанной полярностью (+ и –). Если прибор не используется длительное время, следует вынуть из него элементы питания. Оперативно вынимайте из прибора использованные элементы питания. Никогда не закорачивайте полюса элементов питания — это может привести к их перегреву, протечке или взрыву. Не пытайтесь нагревать элементы питания, чтобы восстановить их работоспособность. Не разбирайте элементы питания. Выключайте прибор после использования. Храните элементы питания в недоступном для детей месте, чтобы избежать риска их проглатывания, удушья или отравления. Утилизируйте использованные батарейки в соответствии с предписаниями закона.

Международная пожизненная гарантия Levenhuk

Компания Levenhuk гарантирует отсутствие дефектов в материалах конструкции и дефектов изготовления изделия. Продавец гарантирует соответствие качества приобретенного вами изделия компании Levenhuk требованиям технической документации при соблюдении потребителем условий и правил транспортировки, хранения и эксплуатации изделия. Срок гарантии: на аксессуары — **6 (шесть) месяцев** со дня покупки, на остальные изделия — **пожизненная гарантия** (действует в течение всего срока эксплуатации прибора).

Подробнее об условиях гарантийного обслуживания см. на сайте www.levenhuk.ru/support

По вопросам гарантийного обслуживания вы можете обратиться в ближайшее представительство компании Levenhuk.

TR Ermenrich Verk LQ30 Dijital Su Terazisi

Lütfen bu ürünü kullanmadan önce güvenlik talimatları ve kullanım kılavuzunu dikkatli bir şekilde okuyun. Çocuklardan uzak tutun. Cihazı yalnızca kullanım kılavuzunda belirtildiği şekilde kullanın.

Başlangıç

- PİL bölmesi kapağını açın ve doğru kutuplara göre 2 adet AAA pil yerleştirin. Kapağı kapatın.
- Cihazı açmak için POWER/ZERO (Güç/Sifir) düğmesi basın. Cihazı açmak/kapatmak için 3 saniye POWER/ZERO (Güç/Sifir) basın. Cihaz 3 dakika süreyle hiçbir işlem olmadığında otomatik olarak kapanacaktır.
- Ölçmek için cihazı düz bir yüzeye yerleştirin.



Kullanım

- Cihaz açık olduğunda, geçerli değeri derece cinsinden gösterecektir. °, %, mm/m ve inç/ft arasında geçiş yapmak için MOD (Mod) düğmesine basın.
-  simgesi yatay veya dikey düzlemden sapmayı gösterir.
- Cihaz düz değilse açılı ekranda görünecektir. Ölçüm almak için alternatif bir referans noktası ayarlamak istiyorsanız, değeri 0'a ayarlamak üzere POWER/ZERO (Güç/Sifir) düğmesine basın. POWER/ZERO (Güç/Sifir) düğmesine bastıktan sonra, S simgesi 3 saniye süreyle yanıp sönmeye başlayacak ve sonra bağıl ölçüm moduna geçecektir. S simgesi ekrana gelecektir. Ölçüm moduna geri dönmek için POWER/ZERO (Güç/Sifir)'a tekrar basın.
- Cihaz hareket ettirmeniz gerekirse, okunan değerleri dondurmak için HOLD (Tut)'a basın. H simgesi ekrana gelecektir. Ölçüm moduna geri dönmek için HOLD (Tut)'a tekrar basın.

Kalibrasyon

- Cihazı kapatmak için POWER/ZERO (Güç/Sifir) düğmesine basın. Cihazı düz bir yüzeye yerleştirin. İlk önce HOLD (Tut) düğmesini basılı tutun. Sonra CAL (Kalibrasyon) ekranda belirinceye kadar POWER/ZERO (Güç/Sifir) düğmesine basın. Aleti 180° döndürün ve sonra CAL2 (Kalibrasyon2) ekrana gelene kadar HOLD (Tut) düğmesine basın. CAL2 (Kalibrasyon2) ekrandan kaybolduğunda, kalibrasyon tamamdır. Kalibrasyon düz ve pürüzsüz bir yüzeyde 5° aşmayan bir eğimde gerçekleştirilmelidir. 5° aşarsa, ekran kalibrasyonun gerçekleştirilemediğini gösteren Erro simgesini gösterecektir.

Teknik Özellikler

Çözünürlük	0,05°
Ölçüm aralığı	0–360° (4x90°)
Ölçü birimleri	°, %, mm/m, in/ft
Hassasiyet	0° ve 90°'de ±0,1°, geri kalanında: ±0,2°
Otomatik kapanma	3 dak.
Çalışma sıcaklığı aralığı	0...+40 °C
Saklama sıcaklığı aralığı	–10...+50 °C
Güç kaynağı	2 adet AAA alkalin pil

Üretici, ürün serisinde ve teknik özelliklerinde önceden bildirimde bulunmaksızın değişiklik yapma hakkını saklı tutar.

Bakım ve onarım

Cihazı yalnızca kullanım kılavuzunda belirtildiği şekilde kullanın. Çocuklardan uzak tutun. Cihazı herhangi bir sebep için kendi başınıza sökmeye çalışmayın. Her tür onarım ve temizlik için lütfen yerel uzman servis merkeziniz ile iletişime geçin. Cihazı ani darbelere ve aşırı mekanik güçlere karşı koruyun. Ürünü patlayıcı ortamda ya da yanıcı malzemelerin yakınında kullanmayın. Cihazı kuru, serin bir yerde saklayın. Bu cihaz için yalnızca teknik özelliklere uygun aksesuarlar ve yedek parçalar kullanın. Hasarlı bir cihazı veya elektrikli parçaları hasar görmüş bir cihazı asla çalıştırmayı denemeyin! Cihaz veya pilin bir parçası yutulduğu takdirde, hemen tıbbi yardım alınmalıdır.

Pil güvenliği talimatları

Her zaman kullanım amacına en uygun olan boyut ve türden piller satın alın. Eski ve yeni piller ile farklı türlerden pilleri birbiriyle birlikte kullanmamaya özen göstererek pil setini her zaman tamamen değiştirin. Pilleri takmadan önce pil kontakları ile cihaz kontaklarını temizleyin. Pillerin kutuplar (+ ve –) açısından doğru bir biçimde takıldığından emin olun. Uzun süreyle kullanılmayacak ekipmanlardaki pilleri çıkarın. Kullanılmış pilleri derhal çıkarın. Aşırı ısınmaya, sızıntıya veya patlamaya neden olabileceğinden kesinlikle pillerde kısa devreye neden olmayın. Yeniden canlandırmak için kesinlikle pilleri ısıtmayın. Pilleri sökmeyin. Cihazı kullanım sonrasında kapatın. Yutma, boğulma veya zehirlenme riskini önlemek için pilleri çocukların erişemeyeceği bir yerde saklayın. Kullanılmış pilleri ülkenizin yasalarında belirtildiği şekilde değerlendirin.

Levenhuk Uluslararası Ömür Boyu Garanti

Tüm Levenhuk teleskopları, mikroskopları, dürbünleri ve diğer optik ürünleri, aksesuarlar hariç olmak üzere, malzeme ve işçilik kaynaklı kusurlara karşı **ömür boyu garantilidir**. Ömür boyu garanti, piyasadaki ürünün kullanım ömrü boyunca garanti altında olması anlamına gelir. Tüm Levenhuk aksesuarları, perakende satış yoluyla alınmasından sonra **2 yıl** boyunca malzeme ve işçilik kaynaklı kusurlara karşı garantilidir. Bu garanti sayesinde, tüm garanti koşulları sağlandığı takdirde, Levenhuk ofisi bulunan herhangi bir ülkede Levenhuk ürününüz için ücretsiz olarak onarım veya değişim yapabilirsiniz.

Ayrıntılı bilgi için web sitemizi ziyaret edebilirsiniz: www.levenhuk.eu/warranty

Garanti sorunları ortaya çıkarsa veya ürününüzü kullanırken yardıma ihtiyacınız olursa, yerel Levenhuk şubesi ile iletişime geçin.